

الاسم
اللقب
القسم
الفوج

نختبر كتابي عدد
في مادة التربية التكنولوجية

لمدرسة الإعدادية
2011 ⊕ 2010
للخضراء سبيطة

العدد الممنوع 20

التوقيت 30 دقيقة

التاريخ

6

تمرين عدد 1 أ - تساعد لوحة الدارة المطبوعة على وصل المكونات الإلكترونية وتساهم في تقليص حجم الجهاز . ما هي القواعد أو الشروط التي يجب العمل بها ليحامي العامل نفسه من أخطار المواد الكيميائية التي يستعملها .

.....
.....
.....
.....

تمرين عدد 2 أشاهد الرسم الثلاثي الأبعاد لساعة المكتب و أكتب كل رقم في المستطيل المناسب مع اعتبار الرسم عدد 5 مسقطاً رأسيًا .

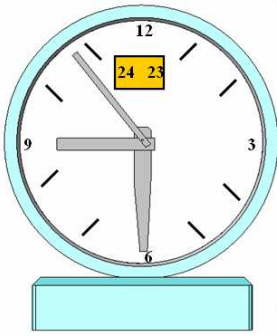

5

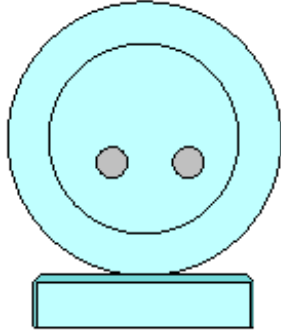

2

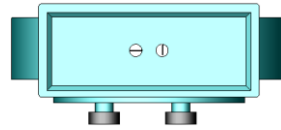

1

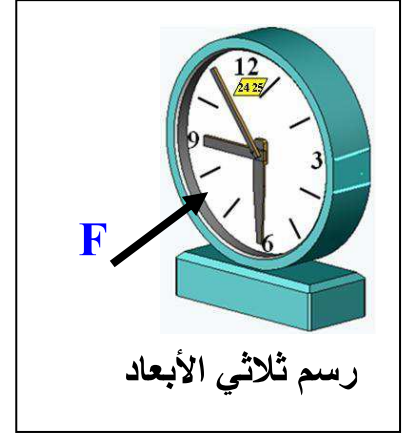

4

3

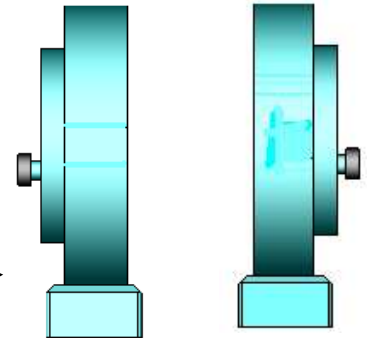

6

.....

.....

.....

.....

.....

.....

6



3

تمرين عدد 3 أتأمل الرسم الثلاثي الأبعاد للقطعة الموائية ثم أتعرف إلى مساقطها و أرتبها في الجدول التالي بما يناسب مع اعتبار الوجه المُشار إليه بسهم مسقطاً رأسياً

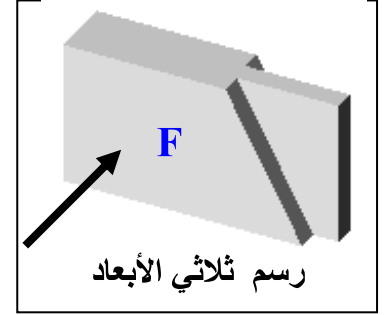
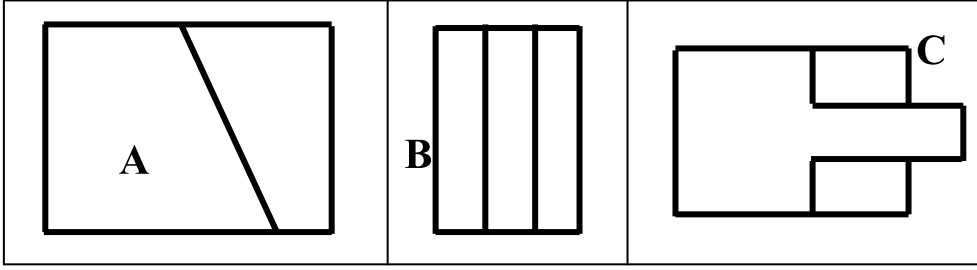

رسم ثلاثي الأبعاد

المسقط اليميني	المسقط العلوي	المسقط الرأسي
.....

تمرين عدد 4 : السند: رسم ثلاثي الأبعاد ومسقط رأسي كامل
العمل المطلوب : بناء المسقط العلوي و إتمامه لاحقاً ثم إتمام المسقط اليساري

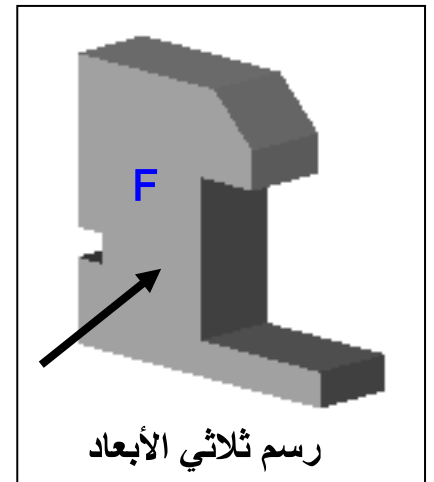
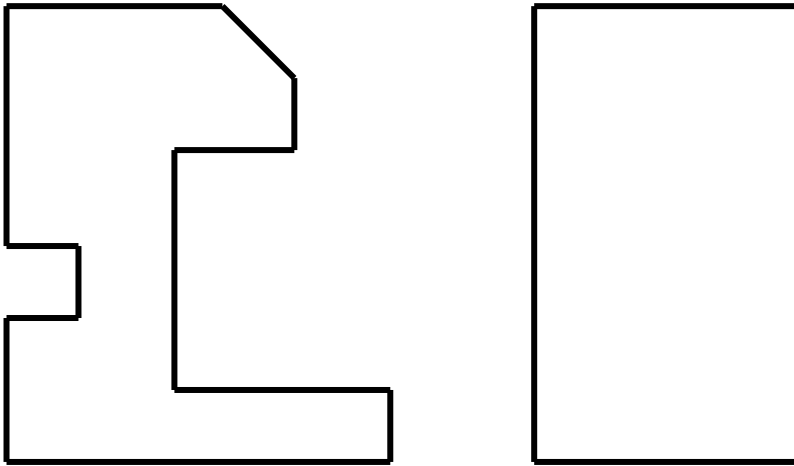

رسم ثلاثي الأبعاد

5

موقعنا